

Мир вокруг МЕНЯ

**Темы: “Транспорт”,
“Строительство”,
“Инструменты**

***Знакомим детей
с окружающим миром,
предметами и явлениями,
которые нас окружают***

Раскрась транспорт,
который движется быстрее и медленнее всех

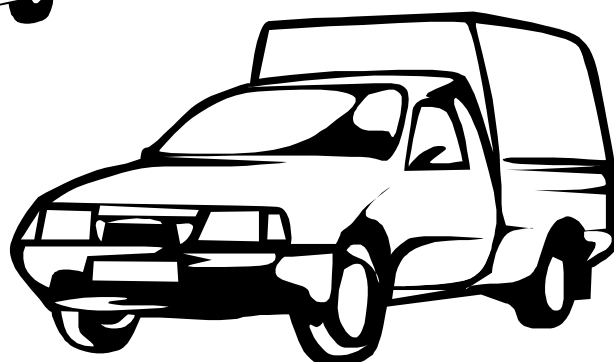
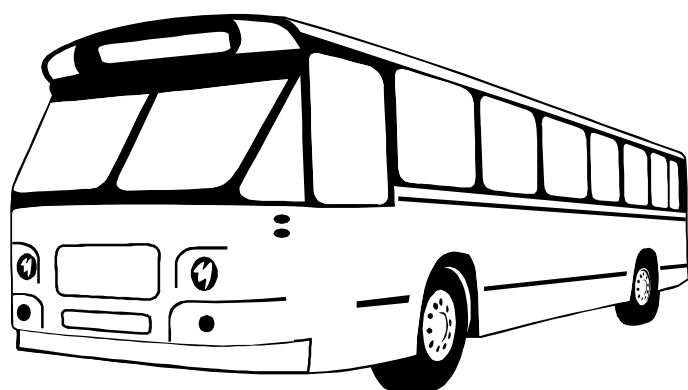
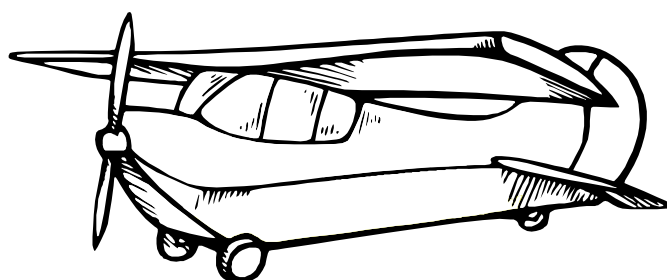
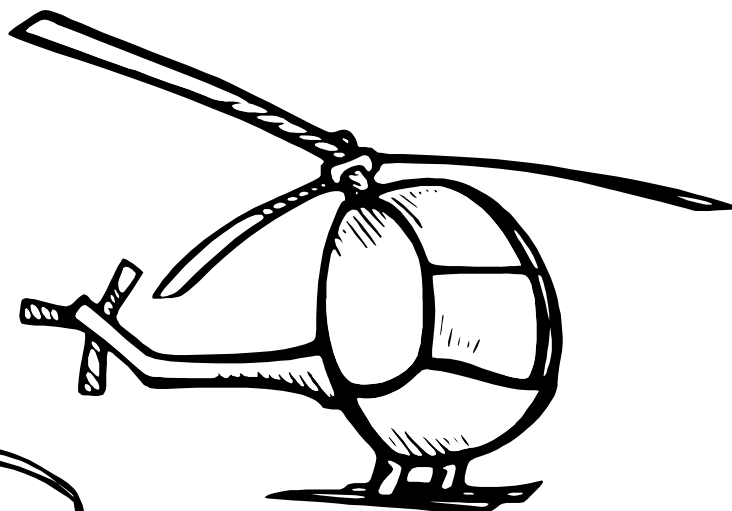

Какие из этих машин называют “специальный транспорт”



**Что общего у этих автомобилей
и чем они отличаются?**

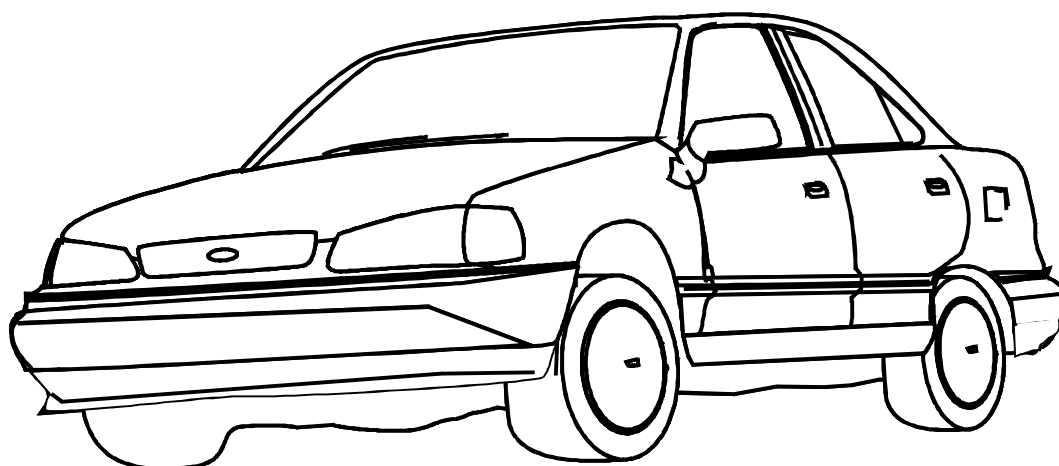
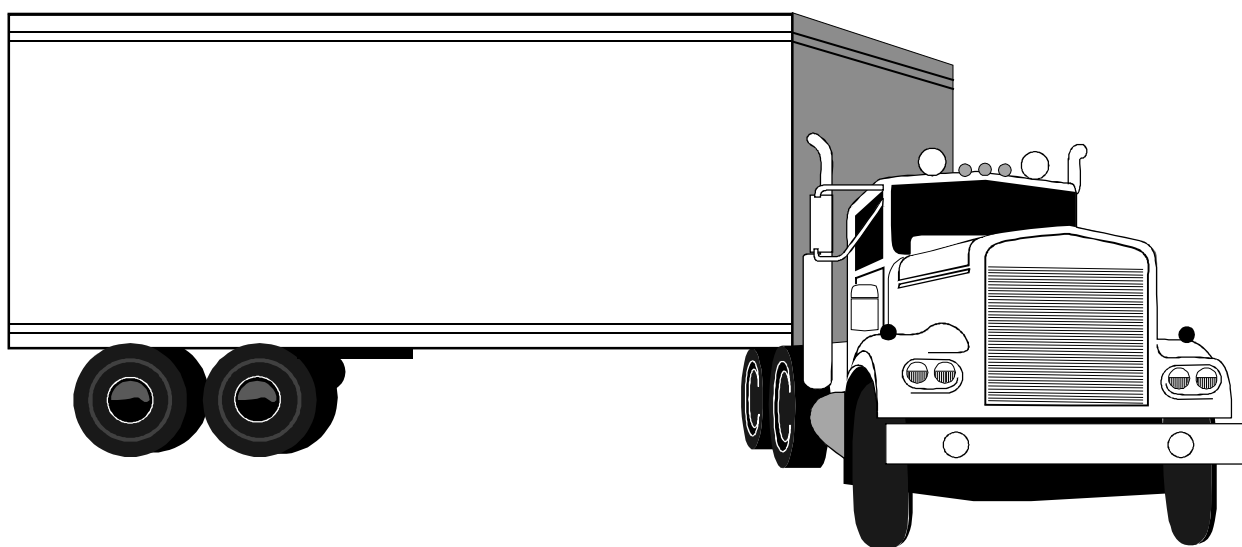
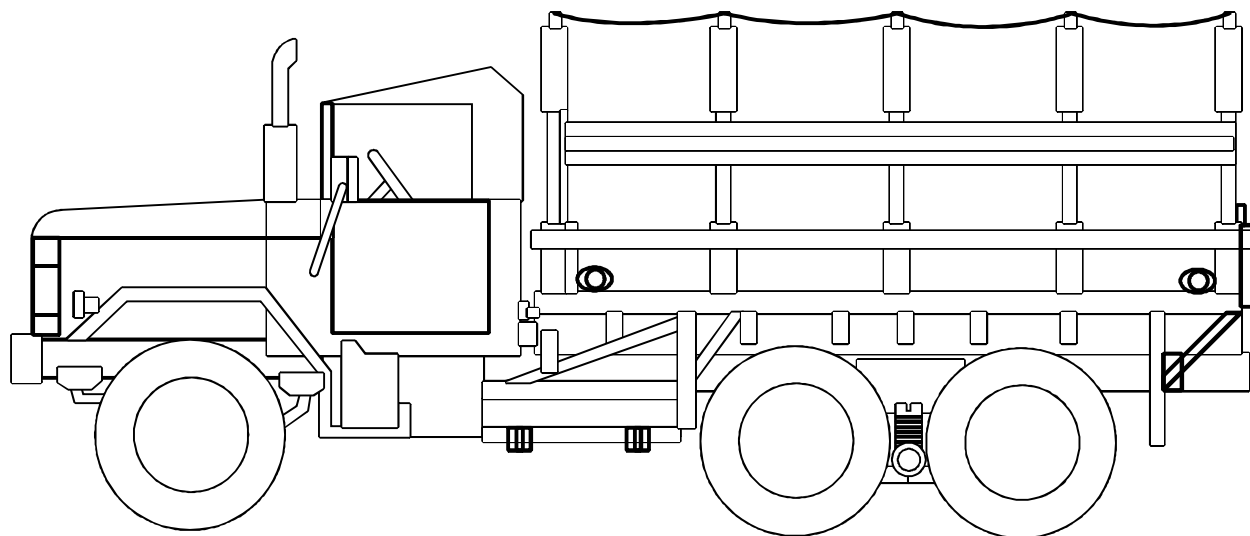

Кто управляет таким транспортом?
(Мотоциклом — мотоциклист).

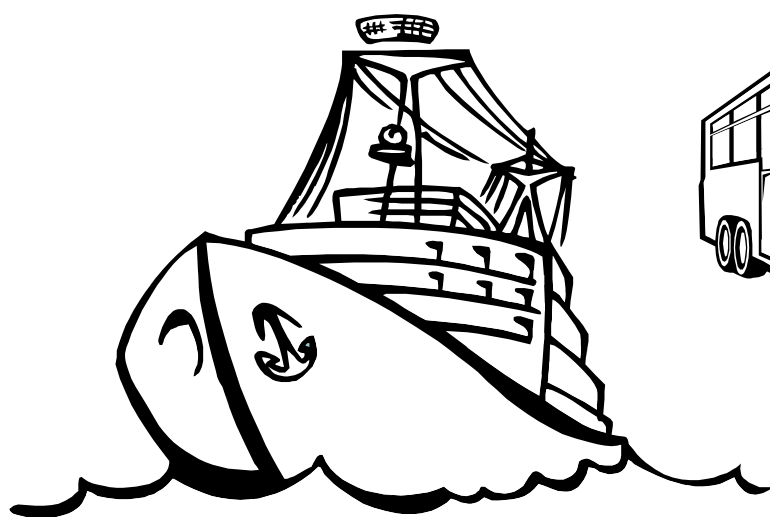
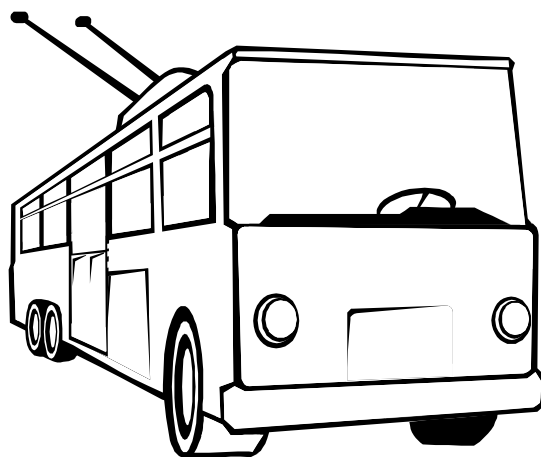
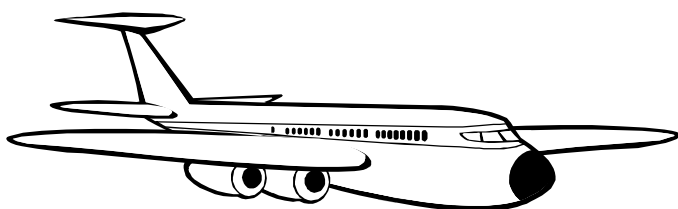
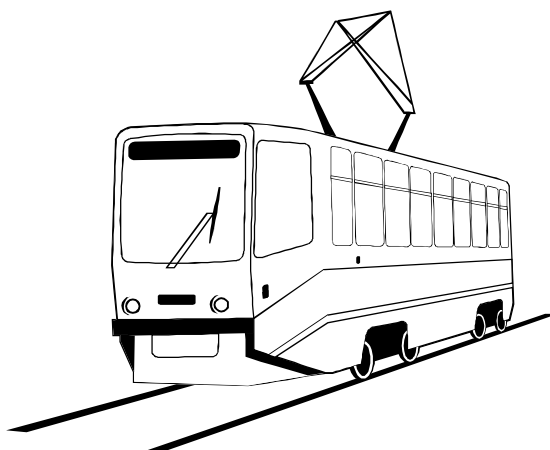
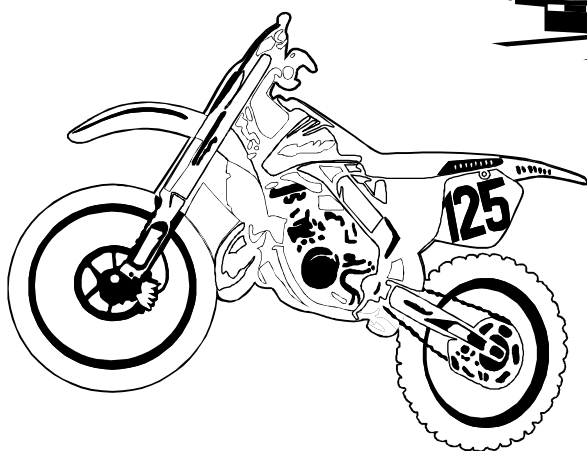
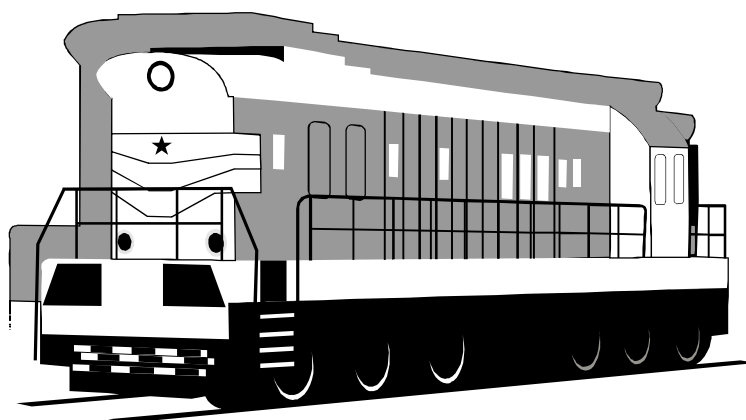
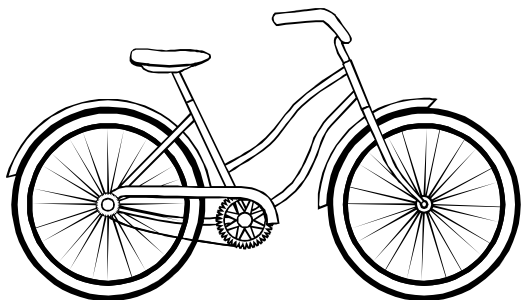

Раскрась те картинки, на которых показан общественный транспорт

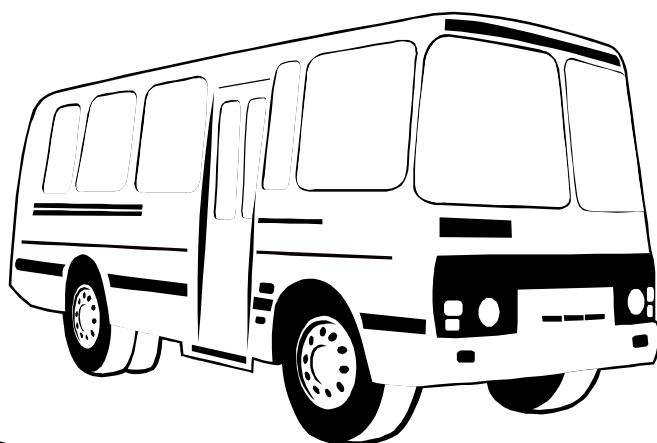
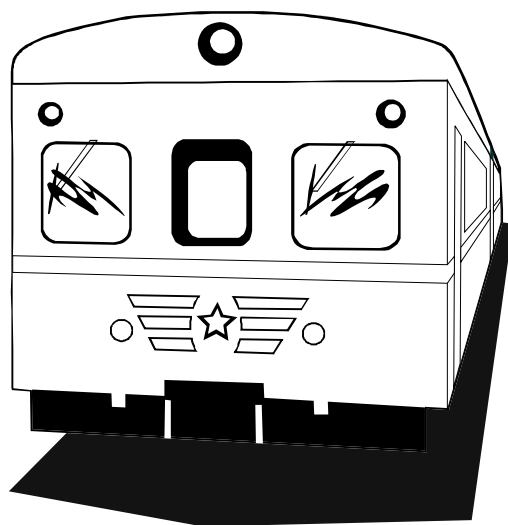
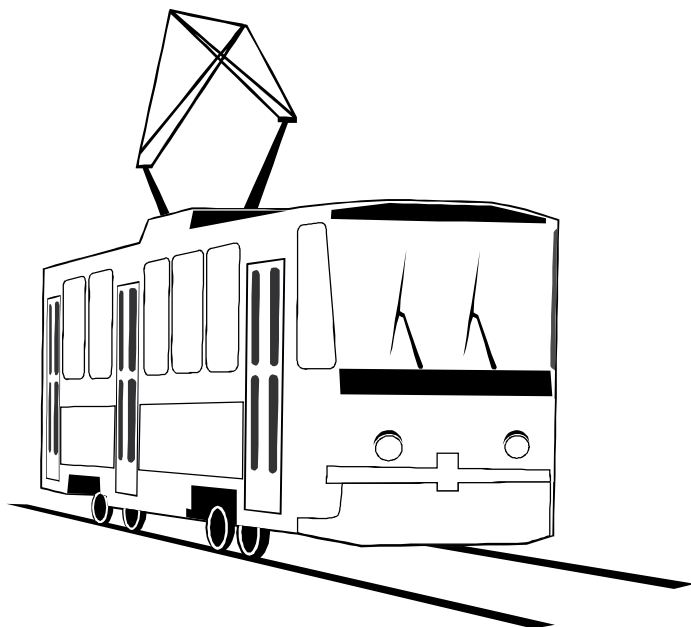

Для чего люди используют такую автотехнику?

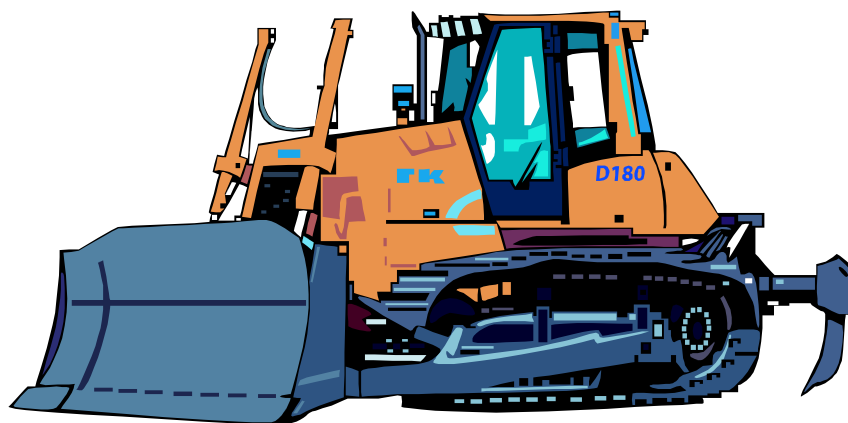
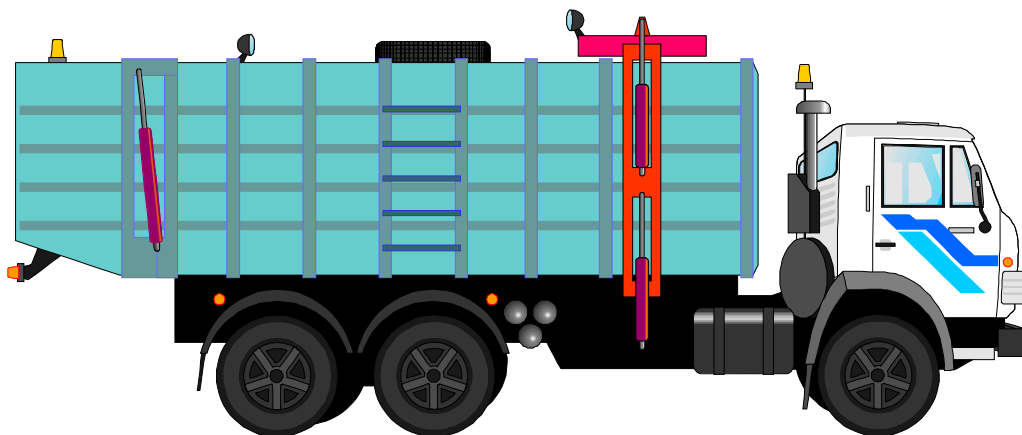
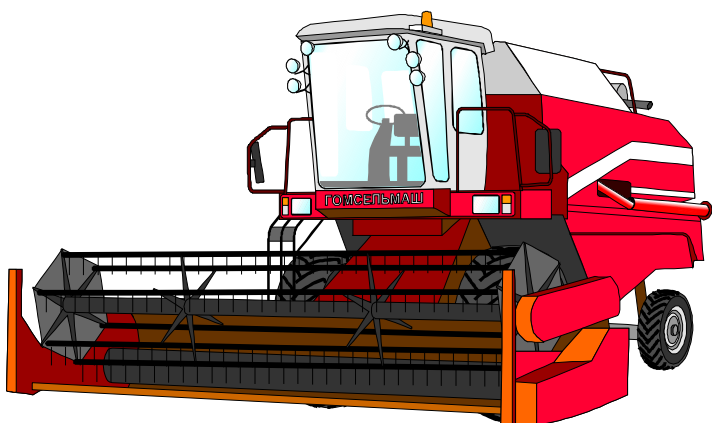
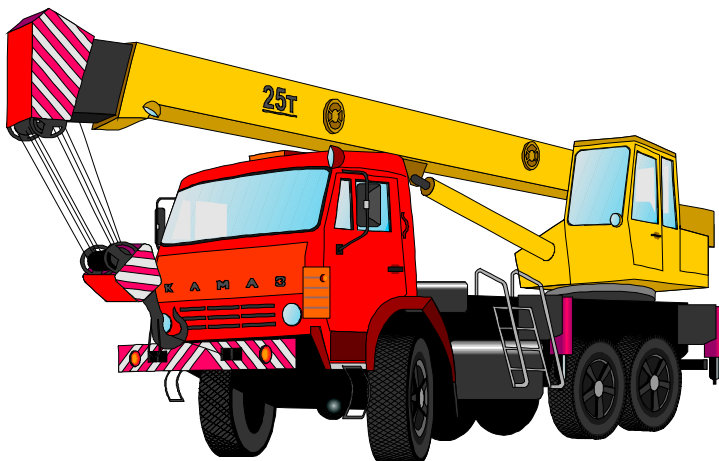

Какие из этих машин двигаются при помощи электричества,
а какие — бензина?

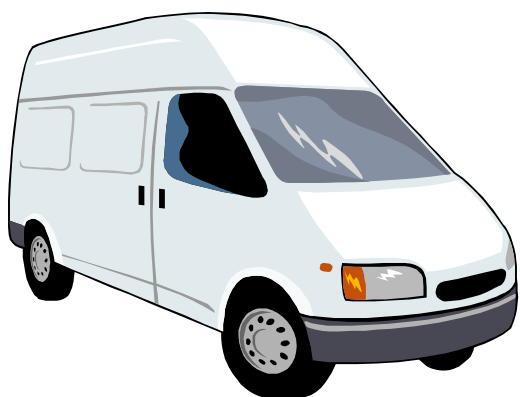
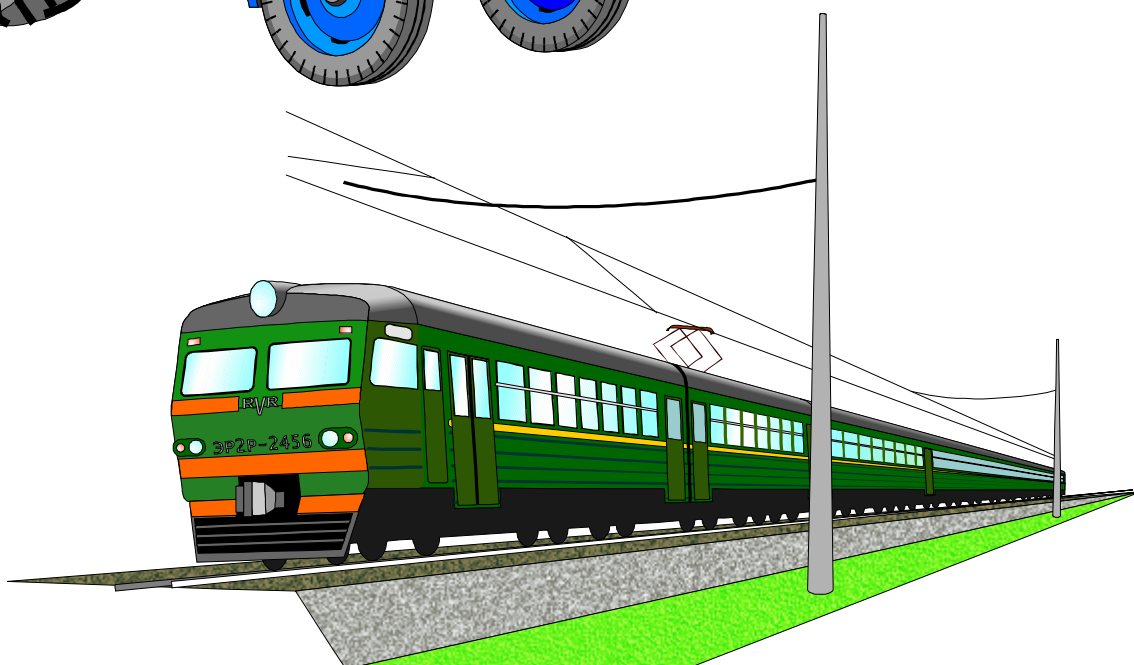
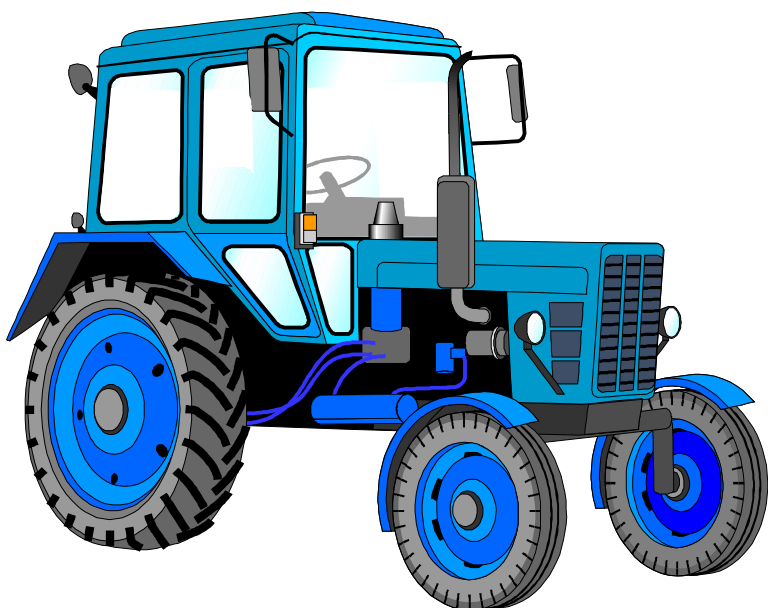

Рассмотри эмблемы автомобилей,
какие из них ты знаешь, назови

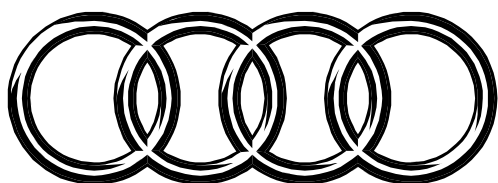
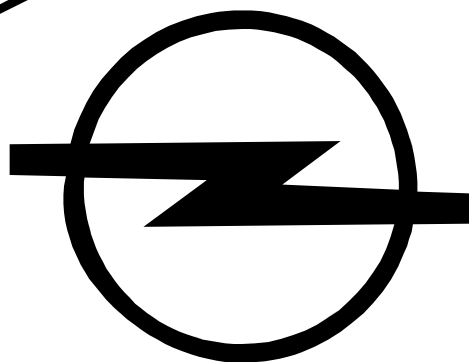
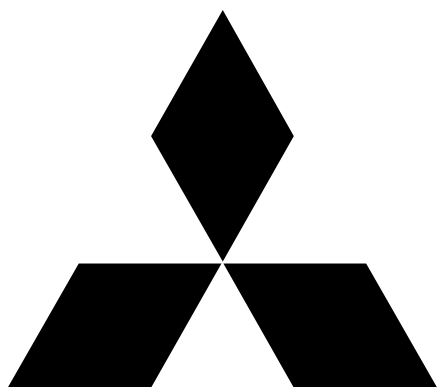
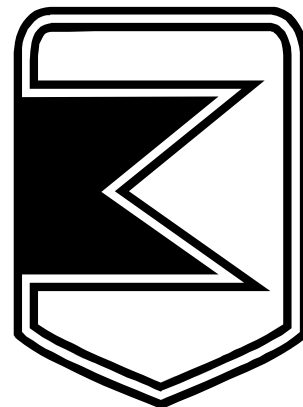

**Как называются эти дорожные знаки?
Раскрась их в такой же цвет, как видел на улице**

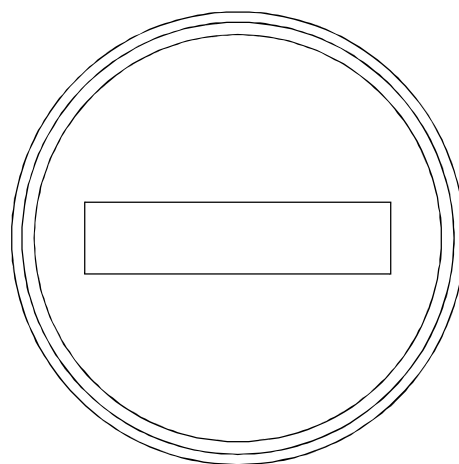
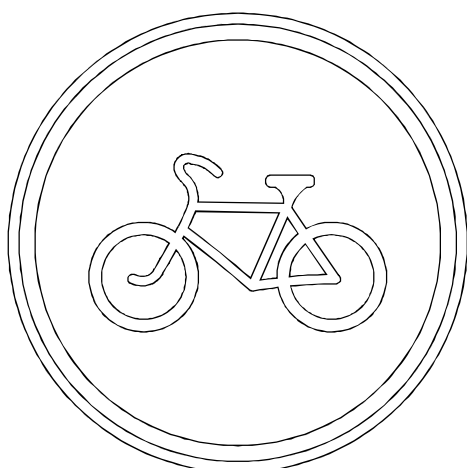
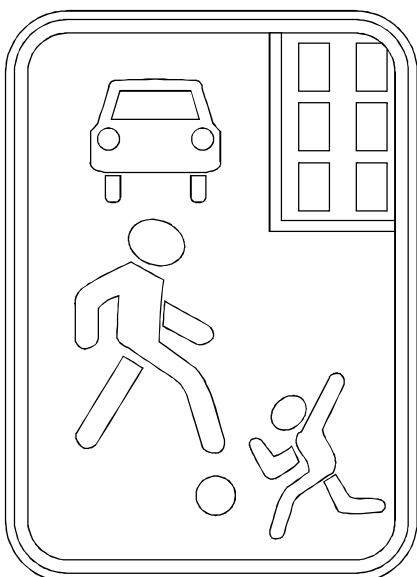
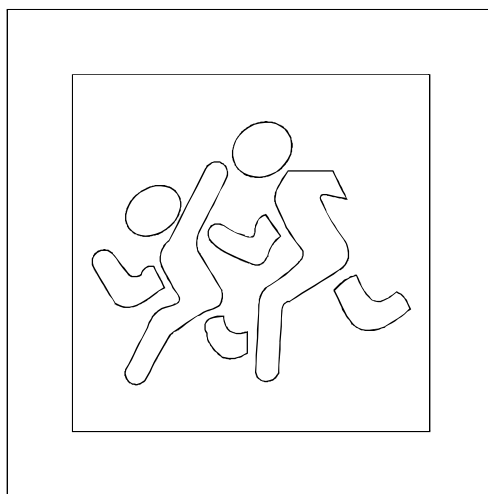

Соедини линией пассажиров и автомобиль,
в котором они поедут

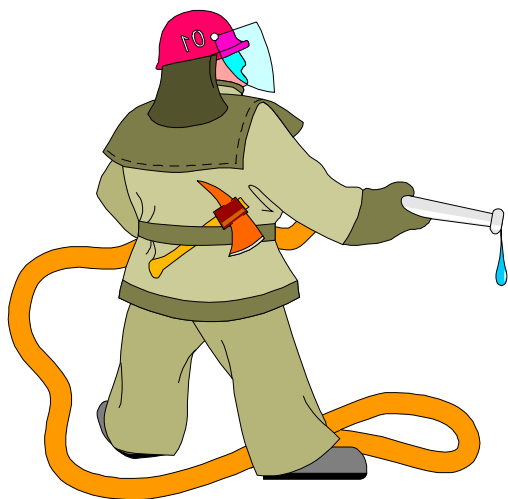
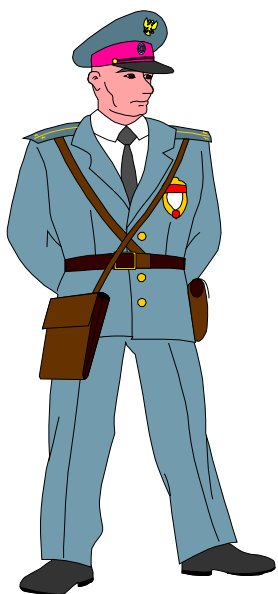

Из каких частей состоят эти машины?

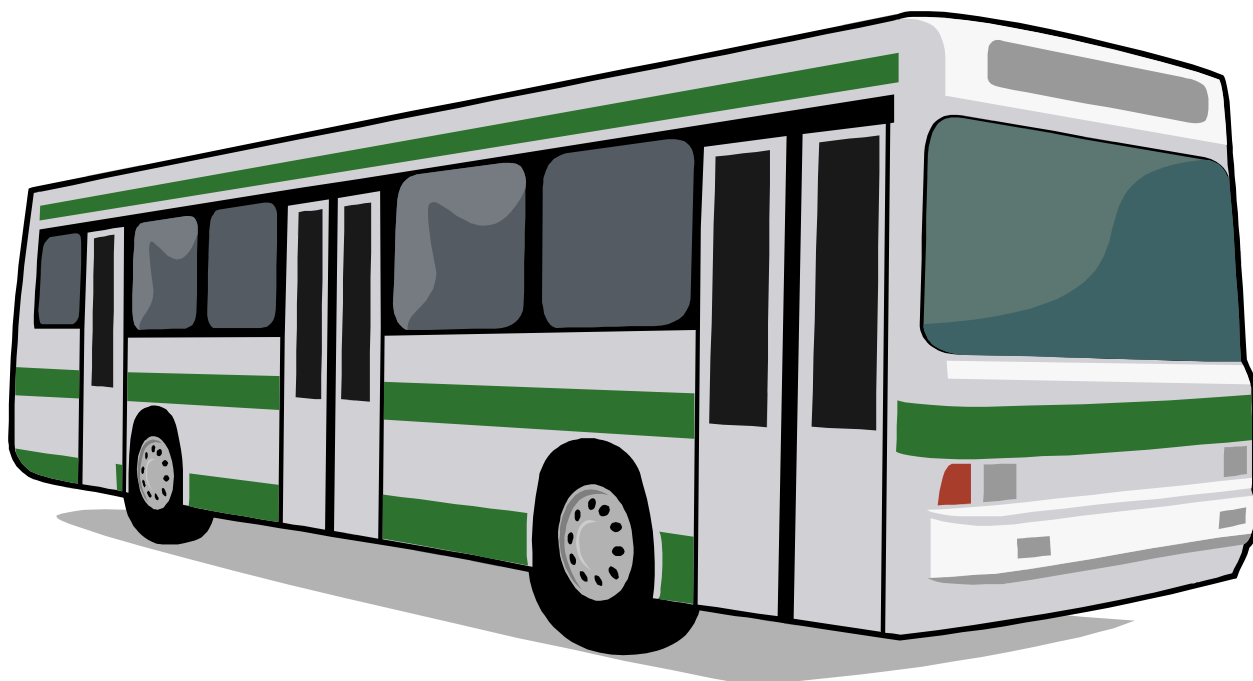

Из каких материалов сделаны эти дома?



Для чего такую технику используют на стройке?

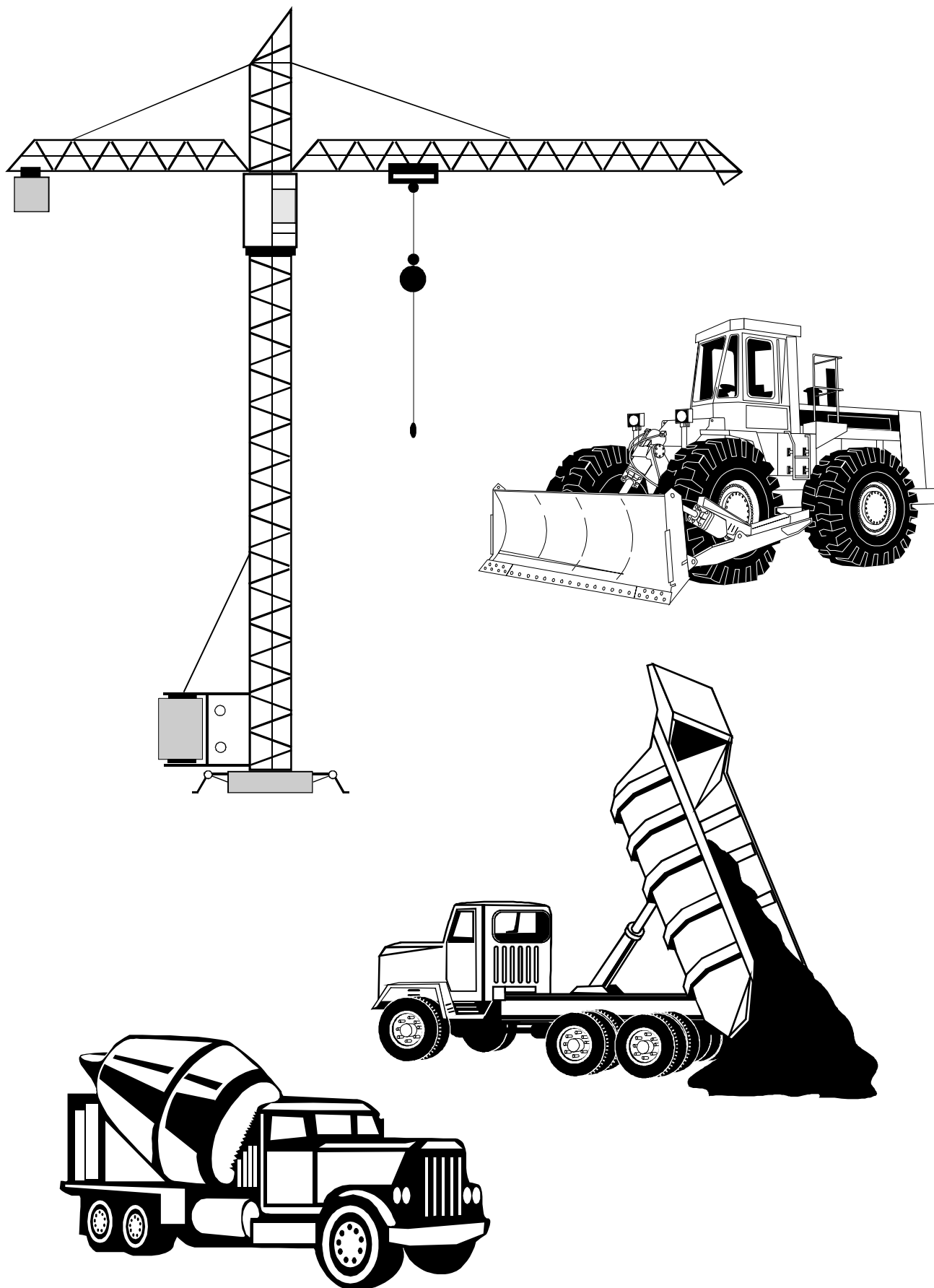

Из каких частей состоит этот дом?



Люди каких профессий заняты при постройке домов?

